

Abbildung 1 zeigt Ihnen die Schnittlinge/n des jeweiligen Satzes bzw. der jeweiligen Kassette. In der Bedienungsanleitung Ihrer Stecker finden Sie Hinweise auf die erforderliche Länge der Abisolierung. Danach gibt Ihnen Abb. 1 Aufschluß darüber, welche Kassette/n Sie benutzen soll ten.

Kassette	V-block (Jeder Satz enthält vier V-Blöcke. Große und Farbe entnehmen Sie Abb. 10).				
					
2-stufiges Werkzeug Die Kassette mit zwei Messen ergibt eine zweistufige Abisolierung					
Corex II Satz	CX 202	CX 207	CX 203	CX 202	
Kassette Teile	C 202	C 207	C 203	C 202	
Nr & Farbe	red	blue	orange	yellow	
Messerabstand					
(B) "/mm	0.24 (6,0)	0.27 (6,8)	0.36 (9,2)	0.47 (12,0)	
					
3-step cassette(3 blades) Die Kassette mit drei Messen ergibt eine dreistufige Abisolierung					
Corex II Satz	CX 309	CX 301	CX 300	CX 305	CX 399
Kassette Teile	C 309	C 301	C 300	C 305	C 399
Nr & Farbe	white	brown	black	green	dark brown
Messerabstand					
(C) "/mm	0.266 (6,8)	0.328 (8,3)	0.220 (5,5)	0.235 (6,0)	0.295 (7,5)
(B) "/mm	0.10 (2,5)	0.109 (2,7)	0.220 (5,5)	0.235 (6,0)	0.138 (3,5)

Figure 1

*(A) kann mit C-ST Leiteranschlag justiert werden.

Beachten Sie die Teile des Abisolierers in Abb. 2.

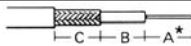
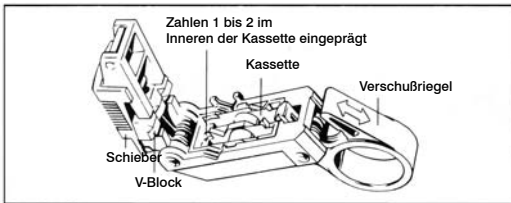

Figure 2

F. Drehen Sie das Werkzeug ungefähr fünf mal um das Koaxialkabel. Drücken Sie den Schieber vorwärts in die nächstfolgende Position. Drehen Sie das Werkzeug erneut. Dann bringen Sie Schieber in seine Endposition und drehen das Werkzeug abschließend fünf Mal.

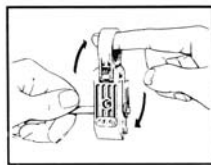

Figure 7

G. Bewegen Sie den Schieber um eine Position zurück. Das Kabel wird nun vorsichtig herausgezogen, wobei das Werkzeug gleichzeitig zusammengedrückt wird (Abb. 8). Falls der Widerstand zu groß oder die Abisolierung unzureichend sein sollte, fahren Sie mit Schritt "H" fort

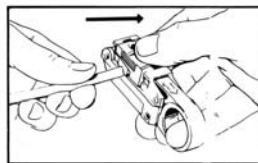

Figure 8

Einstellung des Corex® II Koaxialkabel-Abisoliergerätes

H. Überprüfen Sie Ihre erste Abisolierung. Stellen Sie fest, wie tief jedes Messer das Kabel eingeschnitten hat.



Figure 9

I. Das Einstellen der Schnittiefe, passend für Ihre Kabelstärke, erfolgt durch Drehen der Innusschrauben an der Unterseite des Werkzeugs (Abb. 9).

Tips: Wenn ein Messer seine richtige Stellung **fast** erreicht hat, drehen Sie seine Einstellschraube ca 90°.

Wenn ein Messer von seiner richtigen Position **noch weit** entfernt ist, drehen Sie seine Einstellschraube $\pm 270^\circ - \pm 360^\circ$.

Achtung: Stellen Sie das Werkzeug so ein, daß der richtige Schieberverlauf eingehalten wird (siehe Abb. 6). Wenn Ihre Kabelstärke in Abb. 6 nicht aufgeführt wird, entwickeln Sie Ihre eigene 2- oder 3-stufige Schieberfolge

J. Versuchen Sie das Abisolieren noch einmal, unter Beachtung der Schritte A bis G. Falls die Abisolierung noch immer nicht zufriedenstellend ist, stellen Sie die Messer gemäß den Schritten H und I erneut ein.

Bei der Verwendung des Corex® II Koaxial-Abisoliergerätes sind die folgenden Schritte zu beachten:

A. Stellen Sie den Schieber auf Pos. 4 oder 5.

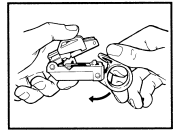

Figure 3

B. Öffnen Sie das Werkzeug durch Drücken des Verschlußringes nach unten (Abb. 3).

C. Markieren Sie die Länge des Mittelleiters auf den Kabelmantel. (Sie Können diese Anweisung außer acht lassen, wenn Sie einen einfachen Drahtschneider haben. Nach dem Abisolieren können Sie den Mittelleiter auf Längeschneiden oder benutzen Sie Leiteranschlag C-ST.)



Figure 4

D. Halten Sie das Werkzeug mit dem Griff zu sich, und führen Sie das Koaxialkabel von der linken Seite in die gewünschte Position ein. Schließen und verriegeln Sie das Werkzeug (Abb. 4 und 5).

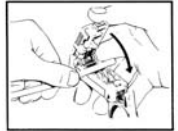

Figure 5

E. Bewegen Sie den Schieber vorwärts in die richtige Ausgangsposition (siehe Abb. 6). Vergewissern Sie sich, daß der richtige V-Block eingelegt ist.

Empfohlene Einstellung

Koaxkabel	V-block	Schieberverlauf
RG 58	blau	3, 2, 1
RG 59, 62	blau	5, 4, 3
RG 174, 188, 316	weiß	4, 3
RG 6	gelb	5, 4, 3
Belden8281	gelb	5, 4
RG 195, 180	rot	4, 3, 2

Figure 6

Lösungen typischer Probleme

Wenn sich die Umflechtung zu sehr verwindet, drehen Sie die Einstellschraube für das Messer, das die Umflechtung schneidet, um +90° und die Einstellschraube für das Messer, das die Ummantelung schneidet, um -90°.

Wenn nach wiederholter Einstellung der größte Teil der Umflechtung nicht richtig durchschnitten ist, ist der Messersatz wahrscheinlich stumpf. Versuchen Sie es durch Umdrehen der Kassette mit dem anderen Messersatz. Für RG 174 oder andere sehr dünne Kabel ist eine **besonders feine Einstellung** erforderlich. Rechnen Sie deshalb damit, mehrere Einstellungen ($\pm 30^\circ$) machen zu müssen, um die richtige Schnittiefe zu erzielen. Verwenden Sie einen **neuen Messersatz** und nur **qualitativ hochwertige** dünne Kabel.

V-Blöcke

Wählen Sie den richtigen V-block entsprechend dem Außendurchmesser des Kabels (siehe Abb. 10).

V-block	Kabeldurchmesser	Farbe
V-9	2,5 - 3 mm	weiß
V-2	3,0 - 5 mm	Rot
V-7	5,0 - 6,4 mm	blau
V-4	6,4 - 7,6 mm	gelb

Figure 10

Zum Auswechseln des V-Blocks öffnen Sie das Werkzeug völlig bis die Federn den V-block freigeben können. Entnehmen Sie den V-block und vertauschen Sie ihn mit dem benötigten V-block. **OBS!** Bei einem **weißen V-Block**, müssen die Federn in die Löcher einrasten.

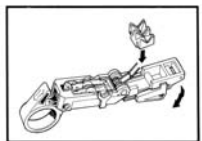

Figure 11

Kassetten

Jede Kassette enthält 2 Schneidesätze. Bei Verschleiß der Messer kann die Kassette umgedreht werden. Im Inneren der Kassette sind die Zahlen 1 bis 2 für die verschiedenen Einsatzzwecke eingepreßt.

Zum Wechseln oder Umdrehen der Kassette bewegen Sie den Verschlußring in Pfeilrichtung und drücken die Kassette durch Einführen eines Schraubenschlüssel in das auf der Unterseite des Werkzeugs befindliche Loch aus dem Werkzeug (siehe Abb.12).

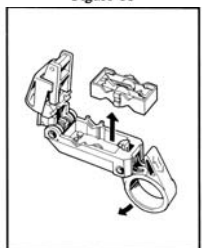

Figure 12

3-stufige Abisolierung mit Kassette mit zwei Messern

Dieses Verfahren wird nur dann empfohlen, wenn die gewünschte dreistufige Abisolierung nicht mit einer normalen Kassette der **Corex® II**-Serie möglich ist.

A. Wenn die gewünschte Abisolierlänge der in Abb. 13 gezeigten entspricht, wählen Sie die Zweistufige Kassette, die zu Ihrem Maß "C" paßt. **Markieren Sie auf dem Kabel** die Länge A+C vom Ende des Kabels aus (Abb. 14).

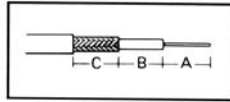

Figure 13

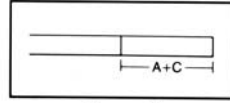

Figure 14

B. Öffnen Sie das Werkzeug, führen Sie das Koaxkabel von links ein und legen die Markierung auf dem Kabel über das rechte Messer.

C. Schließen Sie das Werkzeug, lassen Sie es zuschnappen und isolieren, wie bereits beschrieben, das Kabel ab.

Achtung: Die Messer müssen so eingestellt sein, daß die Abisolierung wie in Abb. 15 aussieht.

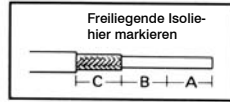

Figure 15

D. Markieren Sie die freiliegende Isolierung an der Länge "A" vom Ende aus.

E. Entfernen Sie die Isolierung an der Markierung mit einer einfachen Abisolierzange (Abb. 16).

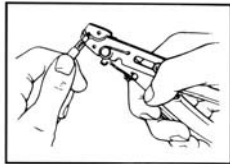

Figure 16

Justierblock Corex® II "REDDY"

A. Öffnen Sie das Werkzeug indem Sie den Griffing herunterdrücken (Abb. 17).

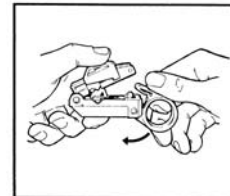

Figure 17

B. Schieben Sie den Griffing in Pfeilrichtung und drücken Sie die Kassette durch das im Gehäuseboden befindliche Loch mit einem Gegenstand aus dem Gehäuse (Abb. 18). Nutzen Sie alle Messerflächen bis sie stumpf geworden sind.

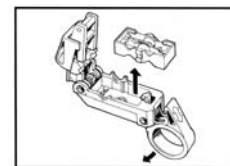

Figure 18

C. Das Einsetzen des Justierblocks. Der Block ist mit verschiedenen Kabelgrößen gekennzeichnet. Setzen Sie die von Ihnen benötigte Kabelgröße auf die Justierschrauben (Abb. 19).

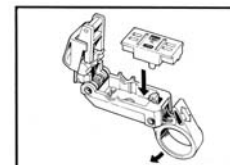

Figure 19

D. Einstellung der Justierschrauben. Drehen Sie die Schrauben mit dem Imbusschlüssel bis Sie Kontakt zum Justierblock haben (siehe Abb. 20). Öffnen Sie das Werkzeug und entfernen Sie den Justierblock. Setzen Sie die gewünschte Messerkassette ein. Das Abisolierwerkzeug ist jetzt betriebsbereit

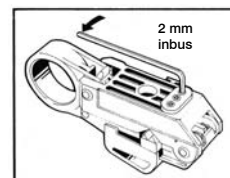

Figure 20

Der "Schieber" ist der wichtigste Teil des Abisoliergerätes. Er ermöglicht Ihnen die leichte Einführung der Messer in das Kabel und damit, während der Abisolierung, eine Verminderung des Drucks auf Umflechtung und inneren Isoliermantel.

Always use your slide when you strip!

Empfohlene schieberfolge

Koaxkabel	V-block	Schieberverlauf
RG 58	blau	3, 2, 1
RG 59, 62	blau	5, 4, 3
RG 174, 188, 316	weiß	4, 3
RG 6	gelb	5, 4, 3
Belden8281	gelb	5, 4
RG 195, 180	rot	4, 3, 2

Stellen Sie Ihr Werkzeug so ein, daß die richtige Schieberfolge eingehalten wird. Wenn die von Ihnen verwendete Kabelstärke nicht in dieser Tabelle aufgeführt ist, entwickeln Sie Ihre eigene 2- oder 3-stufige Schieberfolge.

Note: Stellen Sie den Schieber vor dem Herausziehen des Kabels aus dem Werkzeug stets einen Schritt zurück.

Warnung! Die Anwendung des 3-stufigen Werkzeuges wird für die meisten Ausführungen des Kabels RG 62 und für Kabelarten mit netzartigen Polyäthylenkabelmänteln oder anderen weichen Innenisolierungen nicht empfohlen. Verwenden Sie stattdessen ein 2-stufiges Werkzeug.





Use safety Glasses to Avoid Eye Injury
 Benutzen Sie eine Sicherheitsbrille um Ihre Augen zu schützen
 Utilisez des lunettes de sécurité pour éviter une blessure aux yeux
 Usare gli occhiali di sicurezza per evitare il rischio di ferite agli occhi
 Se deben usar gafas de protección para evitar lesiones de la vista
 Draag ter voorkoming van oogletsel een veiligheidsbril
 Använd skyddsglasögon för att undvika ögonskador
 Χρησιμοποιείτε προστατευτικά γυαλιά για να μην τραυματίσετε τα μάτια σας
 Utilize óculos de proteção para evitar lesões nos olhos

Corex® II

Koaxialkabel-Abisoliergerät

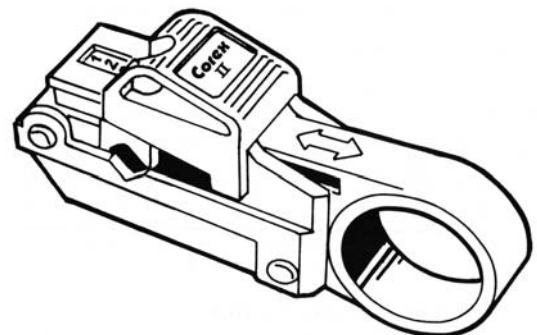

Bedienungsanleitung