

**TRUST
THE
ORIGINAL**

Klinkenstecker & -buchsen



NEUTRIK®

Inhalt	Seite
Klinkenstecker:	
6.35 mm Klinkenstecker – PX und PRX Serie	4
6.35 mm Klinkenstecker – crystalCON	5
6.35 mm Klinkenstecker – jumboPLUG	5
6.35 mm Klinkenstecker – silentPLUG	6
6.35 mm Klinkenstecker – timbrePLUG	7
6.35 mm Klinkenstecker – ultimate PLUG	8
6.35 mm professionelle Klinkenstecker - C Serie	9
MIL/B-Gauge Typ Klinkenstecker	9
4.4 mm Bantam Miniatur Klinkenstecker	10
3.5 mm rechteckiger Klinkenstecker	10
Technische Daten	11
Bestellinformationen	12
Zubehör	13
Klinkenbuchse:	
Verriegelnde 6.35 mm Klinkenbuchsen	15
Verriegelnde 6.35 mm Einbaubuchsen	16
Vertikale 6.35 mm Klinkenbuchsen	17
6.35 mm Klinkenbuchsen – M-Serie	18
6.35 mm Klinkenbuchsen – Slim-Serie	19
6.35 mm Klinkenbuchsen – Stacking Jacks	20
Technische Daten	21
Bestellinformationen	22
Zubehör	24
Inline Adapter:	
6.35 mm Inline Adapter – plug2PLUG	25
Bestellinformationen	25
Cinchstecker:	
Profi - RCA Serie	26
Cinch- Einbaubuchse	27
Technische Daten	28
Bestellinformationen	28
Zubehör	28
Allgemeine Informationen:	
Definition, Abkürzungen & wichtige Informationen	29
Neutrik Artikelnummer Guide	30
Neutrik Produkt Linie	31

Klinkenstecker & -buchsen



Einleitung



Das Neutrik Klinkensteckverbinder-Programm besteht aus einer grossen Auswahl von professionellen Klinkensteckern inklusive 6.35 mm, 3.5 mm, MIL/B-Gauge Typen und TT oder Bantam Klinken. Das Klinkenbuchsen Sortiment beinhaltet eine aussergewöhnlich schlanke 6.35 mm Klinkenbuchse, die um fast 20 % schmäler ist als andere gängige Designs. Die "heavy duty" M Serie bietet viele Optionen wie drei verschiedene Montagemuttern und vier Anschlussvarianten. Das Sortiment beinhaltet zudem eine 6.35 mm Einbau- und Kabelbuchse mit sicherer Verriegelung, gut bekannt von den Neutrik XLR. Alle Klinkenbuchsen bestehen aus starkem, hochwertigem Thermoplast und sind in allen gebräuchlichen Versionen für Audio- und Industrieanwendungen verfügbar.

Features:

- Mono- (TS) und Stereo- (TRS) Klinkenstecker
- Gerade und rechtwinklige Versionen
- Robustes Druckguss-Gehäuse in Nickel oder schwarz verchromt
- Nickel oder Gold beschichtete Kontakte
- Spannzangenzugentlastung
- Präzise gefräste Klinken, nicht genietet
- Farbige Spannhülsen und Ringe zur Markierung
- silentPLUG, timbrePLUG und ultimatePLUG für Gitarren

Alle Stecker und Buchsen entsprechen der IEC 60603-11 und EIA RS-453 Norm oder dem entsprechenden MIL Standard.

Neutrik bietet zudem eine spezielle Buchsenversion an, die eine 3-polige XLR-Einbaubuchse und eine 6.35 mm Klinkenbuchse für symmetrische oder unsymmetrische Signale in einem XLR-Gehäuse kombiniert. Diese "2 in 1" Version zur Leiterplattenmontage bietet Kosten-, Arbeits- und Materialkosten-Ersparnis. Für genauere Informationen über den Combo siehe XLR Stecker auf Seite 24 und 25 oder besuchen Sie unsere Webseite www.neutrik.com.

K l i n k e n s t e c k e r

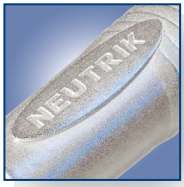

Neutrik Schrftzug

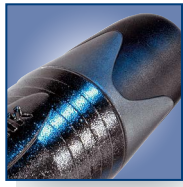

Knickschutzülle



Spannzangen
Zugentlastung



Weiss lackiertes
Gehäuse

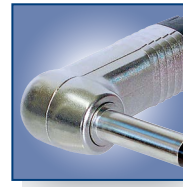

Rechtwinkliger Klinkenstecker

6.35 mm Klinkenstecker – PX und PRX Serie



NP2X



NP3X-B



NP2X-WT



NP3RX-B

- Extra schmaler 6.35 mm Klinkenstecker mit bewährter Spannzangen-Zugentlastung
- Präzise gefräste einteilige Kontakte, nicht genietet
- Attraktives Design für eine einfache Handhabung
- Nur 14.5 mm im Durchmesser (rechtwinklige Version 15.4 mm) – für hohe Steckdichte (15.88 mm Jack Raster)
- Nickel- oder Gold-Klinke in Mono (TS) und Stereo (TRS)

NP2X

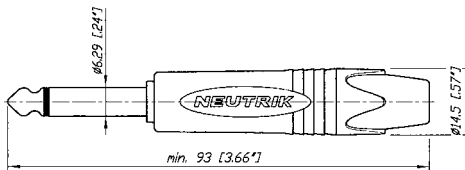

NP2RX

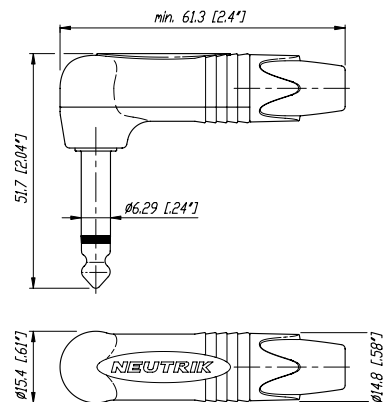

15.88 mm Jack Raster





CRYSTALLIZED™ – Swarovski Elements

crystalCON



Robustes Metall Gehäuse



Knickschutzülle für Kabel bis 10 mm

jumboPLUG

6.35 mm Klinenstecker – crystalCON



NP2X-B-CRYSTAL

- PX Serie mit CRYSTALLIZED™ – Swarovski Elements
- Extravagant, edel, wertvoll – ein Eye-Catcher

NP2X-B-CRYSTAL

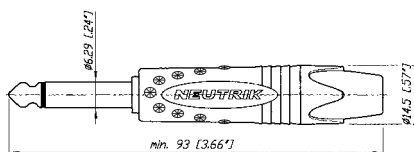

6.35 mm Klinenstecker – jumboPLUG



NP2XL

- 2- / 3-poliger 6.35 mm Klinenstecker
- Bis 10 mm Kabeldurchmesser
- Robustes Druckguss-Gehäuse in elegantem Design
- Bewährte Spannzangen-Zugentlastung für zuverlässige Kabelfixierung
- Ergonomisches Design für einfache Handhabung
- Präzise gefräste, einteilige Kontakte verhindern das Hängenbleiben des Tip Kontakts in der Buchse

NP3XL

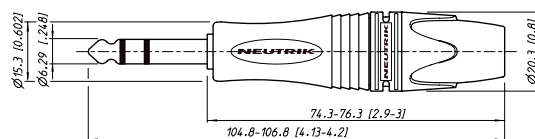



Beweglicher Magnet



Rechtwinkliger
Klinkenstecker

silentPLUG

6.35 mm Klinkenstecker – silentPLUG



NP2X-AU-SILENT



NP2RX-AU-SILENT

- Verhindert Knacksen und Krachen
- Luftdicht abgeschlossener Schaltkontakt
- Lebensdauer über 1.000 Steckzyklen
- Schlanker Klinkenstecker mit bewährter und zuverlässiger Spannzangen-Zugentlastung
- Attraktives Design für angenehme Handhabung
- Gummimantel beim geraden Stecker für beste Stossfestigkeit und Zuverlässigkeit

ACHTUNG!

Verwenden Sie den Stecker ausschliesslich für Instrumente (Gitarren). Stecken Sie den silentPLUG in einen Verstärkerausgang, könnte dieser zerstört werden. Batteriebetriebene Geräte wie Vorverstärker und Effekte funktionieren möglicherweise nicht in Kombination mit dem silentPLUG.

NP2X-AU-SILENT

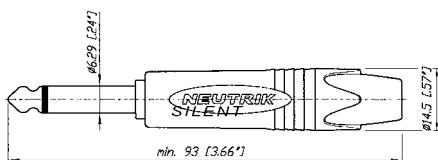

Entwicklungskriterien

Der silentPLUG schaltet das Instrumentenkabel automatisch stumm (schliesst es kurz), um ein Knacksen und Krachen beim Gitarrenwechsel unter Spannung zu verhindern. Der integrierte Silent-Schalter basiert auf der REED-Technologie und garantiert eine Lebensdauer von über 1.000 Steckzyklen.

Details zum Silent Schalter:

Luftdicht
abgeschlossen

Gold-
beschichtete
Kontakte

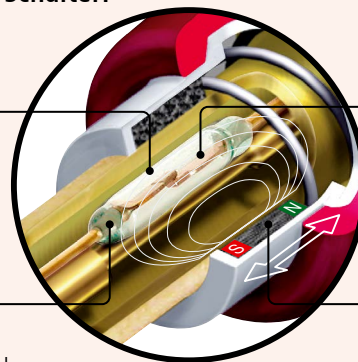

Beweglicher
Magnet

REED SWITCH

- Keine Korrosion oder Verschmutzung
- Kein Abrieb, konstanter Kontaktwiderstand
- Abgekoppelt vom Schaltmechanismus



Drehknopf zur Klangfarbenveränderung



Rechtwinkliger Klinkenstecker

timbrePLUG

Rechtwinkliger 6.35 mm 2-pol Klangfarbe-Klinkenstecker – timbrePLUG



NP2RX-TIMBRE



- Standard Klangfarbe des Kabels plus drei zusätzliche Klangeigenschaften
- Schmäler rechtwinkliger Klinkenstecker mit bewährter Spannzangen-Zugentlastung
- Attraktives Design für einfache Handhabung
- Vergoldete, präzise gefräste, einteilige Kontakte

Entwicklungskriterien

Der charakteristische Sound einer Gitarre in Kombination mit Verstärker und Kabel ist einzigartig. Mit dem timbrePLUG von Neutrik ist es nun möglich, die Klangfarbe durch Drehen eines Knopfes am Stecker in vier Schritten ganz einfach zu verändern. Dadurch eröffnet sich ein breites Spektrum neuer Sounds. Der neutrale, klare Klang bekommt eine warme Note. Einfach genial – genial einfach.

timbrePLUG - Sound Charakteristik

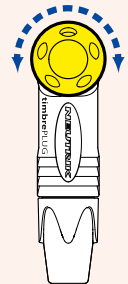
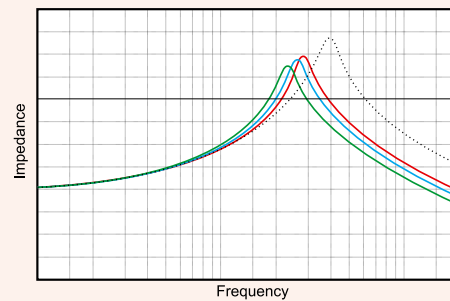

- neutral position / basic sound characteristic
- position 1 / sound characteristic 1
- position 2 / sound characteristic 2
- position 3 / sound characteristic 3

NP2RX-TIMBRE

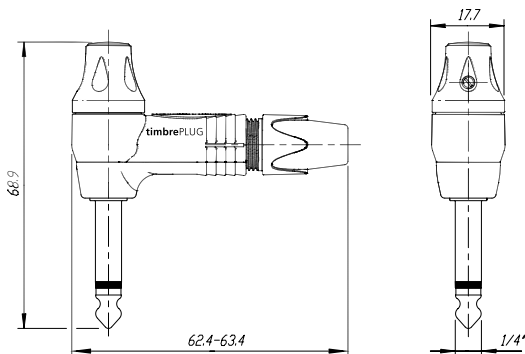



Drehknopf zur Klangfarbenveränderung



Rechtwinkliger Klinkenstecker



Beweglicher Magnet

Achtung!

Verwenden Sie den Stecker ausschliesslich für Instrumente (Gitarren). Stecken Sie den ultimatePLUG in einen Verstärker-ausgang, könnte dieser zerstört werden.

ultimatePLUG

Rechtwinkliger 6.35 mm 2-poliger Klinkenstecker – ultimatePLUG



NP2RX-ULTIMATE

- Kombiniertes timbrePLUG & silentPLUG in einem Stecker
- Standard Klangfarbe des Kabels plus drei zusätzliche Klangeigenschaften
- Silent-Schalter Verhindert Knacksen und Krachen beim Ein- u. Ausstecken
- Schmäler rechtwinkliger Klinkenstecker mit bewährter Spannzangen-Zugentlastung
- Attraktives Design für einfache Handhabung
- Vergoldete, präzise gefräste, einteilige Kontakte

Mehr Information über **silentPLUG** und den charakteristischen Sound des **timbrePLUG** auf Seite 6 + 7.

NP2RX-ULTIMATE

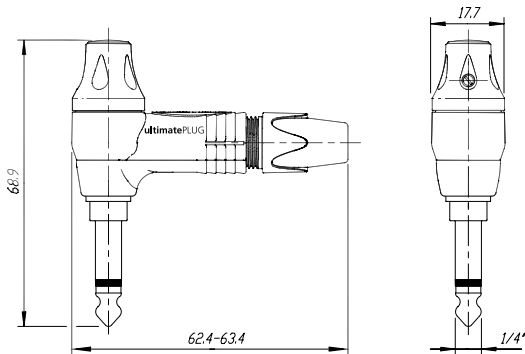



Der Standard unter den Klinkensteckern



B-Gauge Typ

6.35 mm Klinkenstecker – C Serie



NP2C + BSP-3

- Verfügbar als Mono- (TS) oder Stereo- (TRS) Version
- Entspricht den EIA / IEC Standards
- Einzigartiges Klinkendesign, nicht genietet
- Robustes Druckguss-Gehäuse
- Bewährte Neutrik Spannzangen-Zugentlastung

MIL/B-Gauge Typ Stecker



NP3TB-R



NP3CM-B

- 6.35 mm "B-Gauge" und "MIL" Typ Klinkenstecker
- Metallgehäuse, Spannzangen-Zugentlastung, nicht genietet
- Entsprechen allen vorherrschenden Standards
- Zur Umspritzung Klinke auch separat erhältlich

NP3C

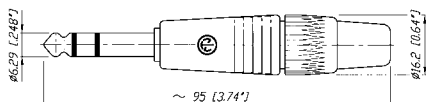

NP3TB-B

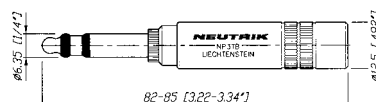

NP3CM-B

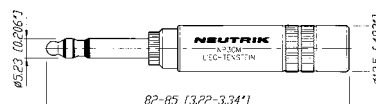



Bantam-Klinkenstecker



Dual Bantam-Klinkenstecker



Gold beschichtete Kontakte



Einfache Montage

4.4 mm Bantam Miniatur Stecker



NP3TT-1-B



NP3TT-2

- Robustes und ergonomisches Design
- Version mit Goldkontakten verhindert in Kombination mit der NJ3TTA Buchse Kontaktprobleme in Folge von Abnutzung und Schmutz
- Die Bantam Miniatur Klinkenstecker NP3TT-P und NP3TT-2 können mit einem Standard HEX Crimpwerkzeug, wie es für Koaxialkabel verwendet wird, montiert werden.
- Lötanschluss bei T + R, Crimpanschluss beim Sleeve Kontakt

NP3TT-1



NP3TT-P



NTP3RC



NTP3RC-B

Rechtwinkliger 3.5 mm Stecker

- Einziger 3.5 mm Klinkenstecker mit Spannzangen-Zugentlastung
- Metallgehäuse, robust und zuverlässig
- Leicht zu montieren, einfach im Gebrauch
- Schlanke Bauweise – platzsparend
- Exzellenter Kabelschutz
- Nickel oder schwarzes Gehäuse, verfügbar mit Gold beschichteten Kontakten

NTP3RC

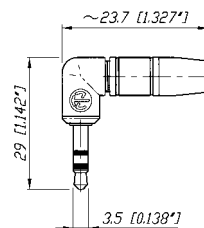

Spezifikationen

	6.35 mm Klinckenstecker silent & crystal timbrePLUG & ultimatePLUG jumboPLUG	MIL/B-Gauge Typ	4.4 mm Bantam Typ	3.5 mm Stereo Stecker
--	---	-----------------	----------------------	--------------------------

Elektrisch

Nennstrom	abhängig vom Gegenstecker	•	•	•	•
Durchgangswiderstand	abhängig vom Gegenstecker	•	•	•	•
Isolationswiderstand	- Anfangs: > 2 GΩ	•	•	•	•
	- nach Feuchttest: ≥ 1 GΩ	•	•	•	•
	> 0.1 GΩ	ULTIMATE + TIMBRE	•	•	•
Durchschlagsfestigkeit	1 kV dc	•	•	•	•
	200 V dc	SILENT	-	-	-
	100 V dc	ULTIMATE + TIMBRE	-	-	-

Mechanisch

Lebensdauer	> 1'000 Steckzyklen	•	•	•	•
Anschlussart	Lötanschlüsse	•	•	•	•
Leiterquerschnitt	mm ²	1	1 (NP3CM: 0.5)	0.25	0.22
	AWG	18	18 (NP3CM: 20)	24	24
Kabeldurchmesser	mm	4 – 7 (≤ 10: NP*XL)	4 – 7	4 – 4.8	2 – 4.5

Material

Gehäuse		Zink Druckguss (ZnAl4Cu1)	Messing (CuZn39Pb3)	Messing (CuZn39Pb3)	Zink Druckguss (ZnAl4Cu1)
Gehäuseoberfläche		Ni oder schwarz Cr	schwarz oder rot lackiert	2 µm Ni (Su) + PA 6 30 % GR	Ni oder
					schwarz Cr
Isolation:	Polyamid (PA 6.6 30 % GR)	•	•	•	PA 6.6 15% GR
Kontakte	Messing (CuZn39Pb3)	•	•	• (Tip: CuSn6)	•
Kontaktbeschichtung	2 µm Ni (Su) oder Au plated	•	• oder Messing	2 µm TRIBOR® (NiP-AuCo)	•
Zugentlastungsspannzange	POM	•	•	-	•
Spannhülse		POM + PU	-	-	CuZn39Pb3 + PU (Ni oder schwarz Cr)
Gummimantel		EPDM	-	-	-

Umwelt

Temperaturbereich	-20 °C bis +65 °C	•	•	•	•
Lötbarkeit	IEC 68-2-20	•	•	•	•

Bestellinformation

Artikelnummer	Gehäuse	Kontakte	Standard Kompatibilität	Bemerkung
---------------	---------	----------	----------------------------	-----------

PX- and PRX- Serie – Professionelle 6.35 mm Klinkenstecker

NP2X	NP2RX	Nickel	Nickel	IEC 60603-11 / EIA RS-453	Mono Klinkenstecker, schwarzer Knickschutz
NP2X-BAG	NP2RX-BAG	Schwarz Cr	Nickel	●	Mono Klinkenstecker, schwarzer Knickschutz
NP2X-B	NP2RX-B	Schwarz Cr	Gold	●	Mono Klinkenstecker, schwarzer Knickschutz
NP2X-WT	-	Weiss beschichtet	Nickel	●	Stereo Klinkenstecker, weisser Knickschutz
NP3X	NP3RX	Nickel	Nickel	●	Stereo Klinkenstecker, schwarzer Knickschutz
NP3X-BAG	NP3RX-BAG	Schwarz Cr	Nickel	●	Stereo Klinkenstecker, schwarzer Knickschutz
NP3X-B	NP3RX-B	Schwarz Cr	Gold	●	Stereo Klinkenstecker, schwarzer Knickschutz
*-D	*-D				Grossverpackung zu 100 Stück

silentPLUG – spezieller 6.35 mm Gitarrenstecker

NP2X-AU-SILENT	Gummi Mantel	Gold	IEC 60603-11 / EIA RS-453	Mono Klinkenstecker, Silent Schalter
NP2RX-AU-SILENT	Rot beschichtet	Gold	IEC 60603-11 / EIA RS-453	Rechtwinkliger Mono Klinkenstecker, Silent Schalter

timbrePLUG – spezieller 6.35 mm Gitarrenstecker

NP2RX-TIMBRE	Rot beschichtet	Gold	IEC 60603-11 / EIA RS-453	Rechtwinkliger Mono Klinkenstecker, Timbre Schalter, 4-stufig
--------------	-----------------	------	---------------------------	---

ultimatePLUG – spezieller 6.35 mm Gitarrenstecker

NP2RX-ULTIMATE	Schwarz Cr	Gold	IEC 60603-11 / EIA RS-453	Rechtwinkliger Mono Klinkenstecker, Timbre & Silent Schalter, 4-stufig
----------------	------------	------	---------------------------	--

crystalPLUG – 6.35 mm Klinkenstecker

NP2X-B-CRYSTAL	Schwarz Cr	Gold	IEC 60603-11 / EIA RS-453	Mono Klinkenstecker, mit CRYSTALLIZED™ – Swarovski Elements
----------------	------------	------	---------------------------	---

jumboPLUG – 6.35 mm Klinkenstecker für dicke Kabel

NP2XL	Nickel	Nickel	IEC 60603-11 / EIA RS-453	Mono Klinkenstecker
NP3XL	Nickel	Nickel	●	Stereo Klinkenstecker

C Serie – Professionelle 6.35 mm Klinkenstecker

NP2C	Nickel	Nickel	IEC 60603-11 / EIA RS-453	Mono Klinkenstecker, schwarzer Knickschutz
NP2C-BAG	Schwarz Cr	Nickel	●	Mono Klinkenstecker, schwarzer Knickschutz
NP2C/B	Schwarz Cr	Gold	●	Mono Klinkenstecker, schwarzer Knickschutz
NP3C	Nickel	Nickel	●	Stereo Klinkenstecker, schwarzer Knickschutz
NP3C-BAG	Schwarz Cr	Nickel	●	Stereo Klinkenstecker, schwarzer Knickschutz
NP3C/B	Schwarz Cr	Gold	●	Stereo Klinkenstecker, schwarzer Knickschutz
NP2C-BAG-T-AU	Schwarz Cr	Nickel + T: Gold	●	Mono Klinkenstecker, goldener Tip Kontakt, schwarzer Knickschutz
NP2C-T10AA	Nickel	Nickel	●	Mono Klinkenstecker, roter Knickschutz, eingebauter 1:10 Transformer zur Umwandlung symmetrischer in unsymmetrische Signale
NP2RCS	Nickel + schwarzes Plastik	Nickel	●	Rechtwinkliger Mono Klinkenstecker, schwarzer Knickschutz
NP3RCS	Nickel + schwarzes Plastik	Nickel	●	Rechtwinkliger Stereo Klinkenstecker, schwarzer Knickschutz
NP*C-D				Grossverpackung zu 100 Stück

Bestellinformation

Artikelnummer	Gehäuse	Kontakte	Standard Kompatibilität	Bemerkung
---------------	---------	----------	----------------------------	-----------

MIL/B-Gauge Typ Klinkenstecker

NP3TB-B	Schwarz	Nickel	B-GAUGE BP0316	6.35 mm B-Gauge Klinkenstecker
NP3TB-R	Rot	Nickel	•	6.35 mm B-Gauge Klinkenstecker
NP3TM-B	Schwarz	Nickel	MIL-P-642/2	6.35 mm MIL Klinkenstecker
NP3TM-R	Rot	Nickel	•	6.35 mm MIL Klinkenstecker
NP2CM-B	Schwarz	Messing	MIL-P-642/4	Mono 6.35 mm MIL Klinkenstecker
NP2CM-R	Rot	Messing	•	Mono 6.35 mm MIL Klinkenstecker
NP3CM-B	Schwarz	Messing	MIL-P642/5A	Stereo 5.23 mm MIL Klinkenstecker
NP3CM-R	Rot	Messing	•	Stereo 5.23 mm MIL Klinkenstecker

4.4 mm Bantam Typ Miniatur Klinkenstecker

NP3TT-1-B	Nickel + schwarzes Plastik	Nickel	MIL-P-642/13	4.4 mm Bantam Klinkenstecker, Lötkontakte, schwarze Plastikhülse
NP3TT-1-R	Nickel + rotes Plastik	Nickel	•	4.4 mm Bantam Klinkenstecker, Lötkontakte, rote Plastikhülse
NP3TT-AU-B	Nickel + schwarzes Plastik	Gold	•	4.4 mm Bantam Klinkenstecker, Lötkontakte, schwarze Plastikhülse
NP3TT-AU-R	Nickel + rotes Plastik	Gold	•	4.4 mm Bantam Klinkenstecker, Lötkontakte, rote Plastikhülse
NP3TT-P-B	Schwarzes Plastik	Nickel	•	4.4 mm Bantam Klinkenstecker, Lötkontakte, schwarze Plastikhülse
NP3TT-P-R	Rotes Plastik	Nickel	•	4.4 mm Bantam Klinkenstecker, Lötkontakte, rote Plastikhülse
NP3TT-P-AU-B	Schwarzes Plastik	Gold	•	4.4 mm Bantam Klinkenstecker, Lötkontakte, schwarze Plastikhülse
NP3TT-P-AU-R	Rotes Plastik	Gold	•	4.4 mm Bantam Klinkenstecker, Lötkontakte, rote Plastikhülse
NP3TT-2	Schwarzes Plastik	Nickel	•	4.4 mm Bantam Klinkenstecker, Lötkontakte, schwarze Plastikhülse

Rechtwinkliger 3.5 mm Stereo Klinkenstecker

NTP3RC	Nickel	Nickel	IEC 60603-11	Rechtwinkliger 3.5 mm Klinkenstecker
NTP3RC-B	Black Cr	Gold	IEC 60603-11	Rechtwinkliger 3.5 mm Klinkenstecker

Zubehör



BSP-*



BPX-*



BSTT-*



BSTP-*



PXR-*



PCR-*



BPX-L

BSP-*	Farbige Spannhülse für C Serie
BPX-*	Farbige Spannhülse für PX Serie
BPX-L	PX-Serie Spannhülse mit Spannzange für grosse Kabeldurchmesser (7.0 - 8.0 mm)
BSTT-*	Farbige Hülsen für NP3TT
BSTP-*	Farbige Hülsen für NP3TT-P
PXR-*	Farbige Markierungsringe für PX Serie
PCR-*	Farbige Markierungsringe für C Serie

*: Grossverpackung zu 100 Stück

Schwarz	Braun	Rot	Orange	Gelb	Grün	Blau	Violett	Grau	Weiss
0	1	2	3	4	5	6	7	8	9

Montagewerkzeug

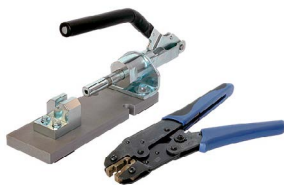

HX-TT-1



HX-R-BNC



HX-R-BNC-PJ



HTXP



HTPXS

HX-TT-1	Montage- und Crimpwerkzeug für NP3TT-1/AU
HX-R-BNC	HEX Crimpwerkzeug für NP3TT-P*
DIE-R-BNC-PJ	HEX Crimpeinsatz für NP3TT-P* (5.4 mm)
HTXP	Handwerkzeug zum Anziehen der PX und XX Spannhülsen
HTPXS	Handwerkzeug zum Halten des PX Gehäuses



6.35 mm Kabelbuchse
mit Verriegelung



Neutrik Kabelzugentlastung

6.35 mm Klinken Kabelbuchse



NJ3FC6



NJ3FC6-BAG

- Sicher verriegelnde Klinken-Kabelbuchse
- Passend für alle Mono- und Stereo-Klinkenstecker gemäss EIA RS-453 (A-Gauge)
- Extrem robust und zuverlässig durch Metallgehäuse
- Exzellente Neutrik-Kabelzugentlastung
- Farbige Spannhülsen in 10 Farben erhältlich
- Für Kabeldurchmesser bis 8 mm

NJ3FC6

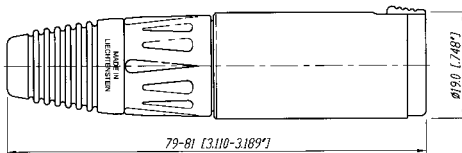



Verriegelungsklinke



D-Serie kompatibel

6.35 mm Klinken Einbaubuchse



NJ3FP6C



NJ3FP6C-BAG

- Sicher verriegelnde Klinken-Einbaubuchse
- Passend für alle Mono- und Stereo-Klinkenstecker gemäss EIA RS-453 (A-Gauge)
- D-Serie Einbaumass (31 x 26 mm)
- Lötanschlüsse
- Spezielle Version mit schwarzem Plastikgehäuse
- Wählbare Masseoptionen: Standardmässig isoliert, für Sleeve/Panel Verbindung muss der rote Isolator an seitlicher Schraube entfernt werden

NJ3FP6C

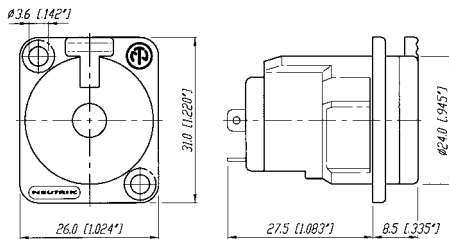



Schnellmontage-Mutter

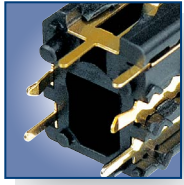

Lötanschlüsse

Vertikale 6.35 mm Klinkenbuchsen

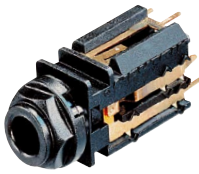

NJ*FD-V



NJ6TB-V

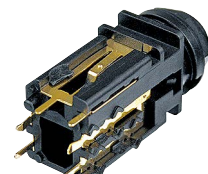

- Schnellmontage-Mutter-System mit einer einschnappenden Mutter reduziert die Montagezeit enorm
- Zugbelastung durch ein spezielles Federelement unabhängig von den Kontakten
- Alle gängigen Schaltungen verfügbar
- Zwei Versionen für Gegenstecker gemäss EIA RS-453 (NJ*FD-V) oder B-Gauge BP0316 (NJ*TB-V)

NJ*FD-V

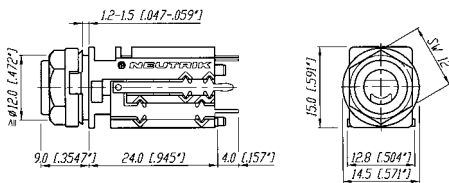

*: 2, 3, 5, 6



Abgesetzter Montageanschluss



Chrommutter



Plastikmutter

6.35 mm Klinkenbuchsen – M Serie

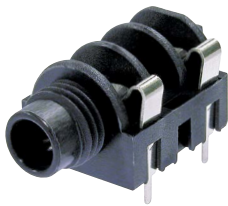

NMJ4HHD2



NMJ2HC-S



NMJ6HFD2

- Breites Gehäuse und extrem langlebige Kontakte
- In allen gängigen Versionen verfügbar:
 - Mono
 - Stereo
 - geschaltet
 - nicht geschaltet
- Leiterplatten- und Lötanschluss-Version
- Montageanschluss
 - abgesetzt
 - Vollgewinde
 - Chrom
- M Klinkenbuchsen mit Vollgewinde und Chromgewinde werden mit Unterlegscheibe und Mutter geliefert
- Montagemuttern für abgesetzte Schraubanschlüsse müssen separat bestellt werden
- Frontansicht in schwarzem Plastik oder Chrom

NMJ6HHD2

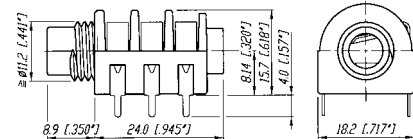

NMJ4HC-S

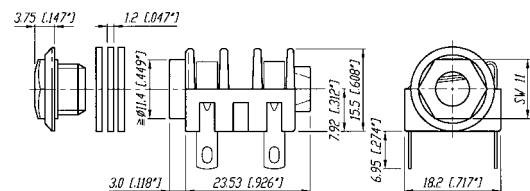

NRJ-NUT-B

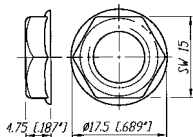

NRJ-WB (Beilagscheibe)

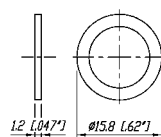

NMJ6HFD2

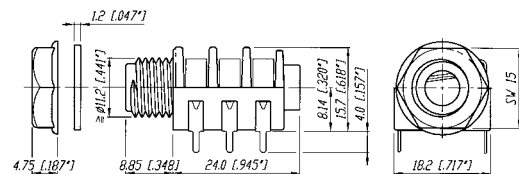



Abgesetzter
Montageanschluss



Chrom-
Montageanschluss

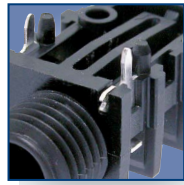

Gehäuse-
Massekontakt

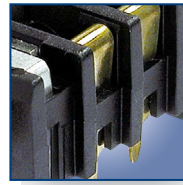

Gold beschichtete
Kontakte

6.35 mm Klinkenbuchsen – Slim Serie

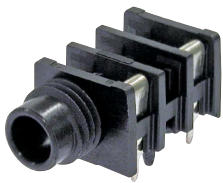

NRJ4HH-1

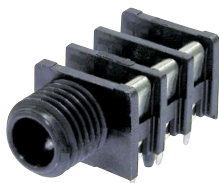

NRJ6HF-1



NRJ6HM-1



NRJ-NUT-B



NRJ-NUT-MK



NRJ-NUT-MS



NRJ-NUT-MN
(nur für
Metallgewinde)

- Hohe Packdichte
- Montageanschluss
 - abgesetzt
 - Vollgewinde
 - Metall
- *-1 Versionen verfügen über eine Masse/Panel- Verbindung und lösen somit EMI Probleme
- Rückhaltefeder für optimalen Halt eingesteckter Klinkenstecker Verhinderung von Verbindungsunterbrüche
- Alle Buchsen mit Leiterplattenanschlüssen
- Montagemuttern in verschiedenen Varianten verfügbar; müssen separat bestellt werden

NRJ-NUT-B

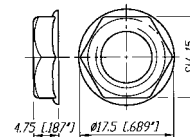

NRJ-NUT-MK

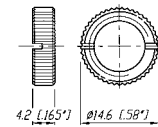

NRJ-NUT-MS

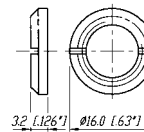

NRJ-NUT-MN

(Metal Nose only)

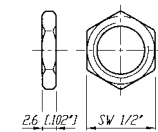

NRJ4HH-1

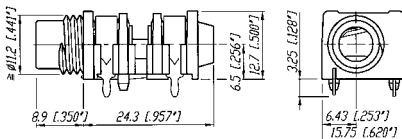

NRJ4HF-1

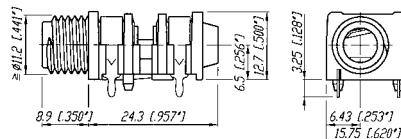

NRJ6HM-1

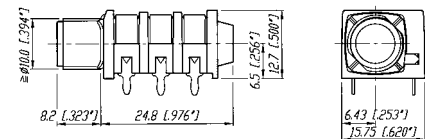



Glatter
Montageanschluss



Schnell-
Montagemutter



Vollgewinde-
Montageanschluss

6.35 mm Klinenbuchsen – Stacking Jacks



NSJ12HC

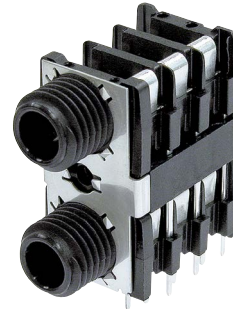

NSJ12HF-1

- Mono und Stereo Dual-Slim-Klinenbuchse zur Leiterplattenmontage mit Schaltkontakten
- Zwei Klinenbuchsen mit einer Anschlussfläche, daher höchste Packdichte, passend für 1 Rack Höheneinheit

- Montageanschluss
 - glatt zur Befestigung mit einer Schraube
 - Vollgewinde zur Befestigung mit Gewindemuttern

NSJ12HC

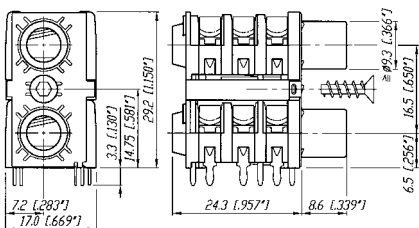

NSJ12HH-1

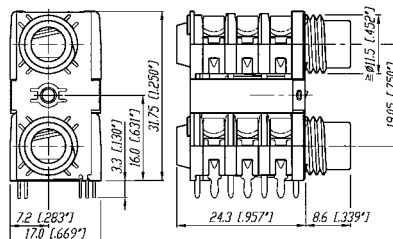

NRJ-NUT-B

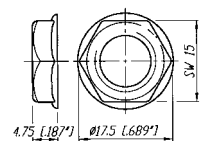

Spezifikationen	Vertikale Klinkenbuchsen	Verriegelnde Kabel- & Einbau- buchsen	M Serie	Slim Serie	Stacking Jack
-----------------	-----------------------------	---	---------	------------	------------------

Elektrisch

Durchgangswiderstand	- Anfangs	< 10 mΩ	< 6 mΩ	< 15 mΩ	< 10 mΩ	-
	- Top row	-	-	-	-	< 15 mΩ
	- Bottom row	-	-	-	-	< 10 mΩ
Durchgangswiderstand Schaltkontakt	- Silber	-	-	< 30 mΩ	< 25 mΩ	-
	- Gold	< 15 mΩ	-	-	< 10 mΩ	-
	- Top row	-	-	-	-	< 15 mΩ
	- Bottom row	-	-	-	-	< 10 mΩ
Isolationswiderstand	≥ 1GΩ @ 500 V dc	●	●	●	●	●
Durchschlagsfestigkeit	1 kV dc	●	●	●	●	●
Nennstrom	3 A	●	10 A	●	●	●
Nennstrom Schaltkontakt	0.5 A @ 50 V	0.25 A @ 12 V	-	●	●	●

Mechanisch

Lebensdauer	> 10'000 Steckzyklen	●	●	●	●	●
Ein- / Aussteckkraft	<20N / >8N	<20N / >8N	<30N / >20N	<30N / >10N	<30N / >10N	<30N / >10
NAufdrehmoment	25 N cm / 9.84 N in	-	-	-	-	-
Verriegelungskraft	-	-	> 80 N	-	-	-
Leiterquerschnitt	(Ø... max. für Lötanschlüsse)	-	1 mm ² / 18 AWG ^Ø	-	-	-
Kabeldurchmesser (Nur FC6)	-	-	3.5 - 8.0 mm	-	-	-
Frontplattenstärke	1.2 - 1.5 mm [0.047 - 0.06"]	-	-	-	-	-
	- Vollgewinde	-	-	< 3.0 mm	< 3.0 mm	-
	- Abgesetztes Gewinde	-	-	< 1.0 mm	< 1.0 mm	-
	- Chromgewinde	-	-	< 4.7 mm	-	-
	- NSJ*HL:	-	-	-	-	1.0 - 1.6 mm
	- NSJ*HC:	-	-	-	-	> 1.0 mm

Material

Gehäuse	PA 6.6 30% GR	●	ZnAl4Cu1	●	●	●
	- FP6P:(PA 6.6 30% GR)	-	●	-	-	-
Gehäuseoberfläche	-	-	Ni oder Schwarz	-	-	-
Einsatz	PA 6.6 30% GR	-	●	-	-	-
Kontakte	CuSn6	●	CuBe2/CuZn37 (ground)	●	●	●
Kontaktbeschichtung	gal 2 µm Ag / 0.2 µm Au	0.2 µm Au	2 µm Ag	●	●	gal 2 µm Ag
Abdeckkappe / Mutter / Unterlegscheibe	-	POM	-	PA 6.6 15% GR	PA 6.6 15% GR	PA 6.6 15% GR
Gewinding	-	-	-	-	Messing (vernickelt)	Messing (vernickelt)
Zugentlastungsspannzange	-	-	POM	-	-	-
Spannhülse	-	-	PA 6.6 15% GR + PUR	-	-	-

Umwelt

Lötbarkeit	IEC 60068-2-20	●	●	●	●	●
Normenkompatibilität	-	-	-	-	-	-
	EIA RS 453 + IEC 60603-11	NJ*FD	●	●	●	●
	B-GAUGE BPO 316, MIL-J-641/3	NJ*TB	-	-	-	-
Temperaturbereich	-25 °C bis +70 °C	●	●	●	●	●
Flammability	UL94 V-0	-	●	●	●	●

Schaltungen:

Mono nicht geschaltet

Mono geschaltet

Stereo nicht geschaltet

2x geschaltet
(normalling) Stereo

3x geschaltet
(normalling) Stereo

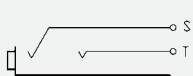

N*J2**

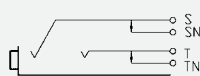

N*J4**

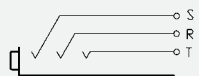

N*J3**

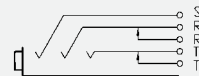

N*J5**

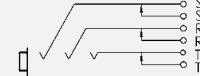

N*J6**

AUSNAHME: NRJ*HM-1-PRE & NRJ*HH(F)-1 Sleeve Kontakt nicht verbunden

Bestellinformation

Artikelnummer Gehäuse Kontakte Anschlüsse Standard Kompatibilität Bemerkung

Slim Serie – 6.35 mm Klinkenbuchsen

Einbaubuchsen Leiterplattenmontage - geschaltet

Artikelnummer	Gehäuse	Kontakte	Anschlüsse	Standard Kompatibilität	Bemerkung
NRJ3HF-1	Schwarz/Plastik	Silber	Horizontale Leiterplattenmontage	IEC 60603-11/EIA RS 453	Stereo, Vollgewinde, Gehäuse-Masse-Kontakt
NRJ4HF	•	•	•	•	Mono, Vollgewinde
NRJ4HF-1	•	•	•	•	Mono, Vollgewinde, Gehäuse-Masse-Kontakt
NRJ6HF	•	•	•	•	Stereo, Vollgewinde
NRJ6HF-1	•	•	•	•	Stereo, Vollgewinde, Gehäuse-Masse-Kontakt
NRJ4HH	•	•	•	•	Mono, abgesetztes Gewinde
NRJ4HH-1	•	•	•	•	Mono, abges. Gewinde, Gehäuse-Masse-Kontakt
NRJ6HH	•	•	•	•	Stereo, abgesetztes Gewinde
NRJ6HH-1	•	•	•	•	Stereo, abges. Gewinde, Gehäuse-Masse-Kontakt
NRJ6HF-AU	•	Gold	•	•	Stereo, Vollgewinde, vergoldete Kontakte
NRJ6HF-1-AU	•	Gold	•	•	Stereo, Vollgewinde, Gehäuse-Masse-Kontakt, vergoldete Kontakte
NRJ6HH-AU	•	Gold	•	•	Stereo, abgesetztes Gewinde, vergoldete Kontakte
NRJ-NUT-B	•	-	-	-	Sechskantmutter, schwarzes Plastik
NRJ-NUT-R	Rot/Plastik	-	-	-	Sechskantmutter, rotes Plastik
NRJ-NUT-MK	Metall/vernickelt	-	-	-	Metallmutter, gerändelt
NRJ-NUT-MS	Metall/vernickelt	-	-	-	Metallmutter

Einbaubuchsen Leiterplattenmontage - geschaltet mit Metallgewinde

Artikelnummer	Gehäuse	Kontakte	Anschlüsse	Standard Kompatibilität	Bemerkung
NRJ6HM-1	Schwarz/Plastik	Silber	Horizontale Leiterplattenmontage	IEC 60603-11/EIA RS 453	Stereo, Metallgewinde
NRJ6HM-1-AU	•	Gold	•	•	Stereo, Metallgewinde, vergoldete Kontakte
NRJ-NUT-MN	Metall	-	-	-	Sechskantmutter, Metall (nur für Metallgewinde)

Stacking Jack – 6.35 mm Klinkenbuchsen

Artikelnummer	Gehäuse	Kontakte	Anschlüsse	Standard Kompatibilität	Bemerkung
NSJ12HC	Polyamid PA 6.6 30% GR*	Silber	Horizontale Leiterplattenmontage	IEC 60603-11/EIA RS 453	Stereo, Schraubenmontage
NSJ12HF-1	•	•	•	•	Vollgewinde

*... UL94 V-0

Alle Slim Serie Klinkenstecker sind zur Leiterplattenmontage. Montagemuttern müssen separat bestellt werden.

Aufbau Artikelnummer:

NRJ*H	NEUTRIK® Klinkenbuchse (Jack) Horizontal	*	Anzahl Kontakte:
H	Abgesetztes Gewinde (half threaded nose)	2	Mono nicht geschaltet
F	Vollgewinde (full threaded nose)	4	Mono geschaltet
M	Metallgewinde	6	Stereo geschaltet
C	Montage mit Schraube	8	Mono Stacking Jack
-1	Gehäuse-Masse-Kontakt	12	Stereo Stacking Jack

Gewinde:

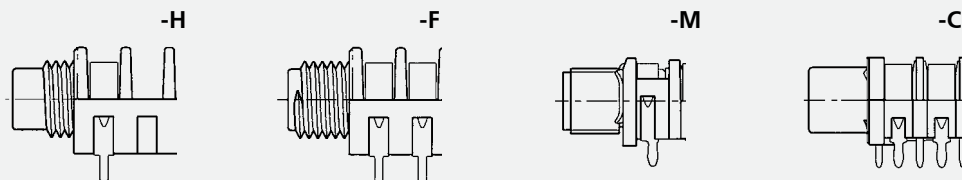

Artikelnummer	Gehäuse	Kontakte	Anschlüsse	Standard Kompatibilität	Bemerkungen
---------------	---------	----------	------------	----------------------------	-------------

Verriegelnde 6.35 mm Klinkenbuchsen

NJ3FC6	Nickel	Silber	Lötkontakte	IEC 60603-11/EIA RS 453	Kabelklinkenbuchse
NJ3FC6-BAG	Schwarz	●	●	●	●
NJ3FP6C	Nickel	●	●	●	Einbauklinkenbuchse
NJ3FP6C-B	Schwarz	Gold	●	●	●
NJ3FP6C-BAG	Schwarz	Silber	●	●	●
NJ3FP6F-P	Schwarz/Plastik	●	Flachsteckzungen	●	Plastik Einbauklinkenbuchse
NJ3FP6P-BAG	Schwarz/Plastik	●	●	●	Plastik Einbauklinkenbuchse

Vertikale 6.35 mm Klinkenbuchsen

NJ2FD-V	Schwarz/Plastik	Gold	Vertikale Leiterplattenmontage	IEC 60603-11/EIA RS 453	Mono Klinkenbuchse (T/S), nicht geschaltet
NJ3FD-V	●	●	●	●	Stereo Klinkenbuchse (T/R/S), nicht geschaltet
NJ5FD-V	●	●	●	●	Stereo Klinkenb. (T/TN/R/RN/S) 2 x geschaltet (normalling)
NJ6FD-V	●	●	●	●	Stereo Klinkenb. (T/TN/R/RN/S/SN) 3 x geschaltet (normalling)
NJ6TB-V	●	●	●	B-Gauge BPO316 Mil-J-641/3	Stereo Klinkenb. (T/TN/R/RN/S/SN) 3 x geschaltet (normalling)

M Serie – 6.35 mm Klinkenbuchsen

NMJ2HF-S	Schwarz/Plastik	Silber	Horizontale Leiterplattenmontage	IEC 60603-11/EIA RS 453	Mono, nicht geschaltet, Vollgewinde, Lötanschlüsse
NMJ3HF-S	●	●	●	●	Stereo, nicht geschaltet, Vollgewinde, Lötanschlüsse
NMJ4HF-S	●	●	●	●	Mono, geschaltet, Vollgewinde, Lötanschlüsse
NMJ2HC-S	●	●	●	●	Mono, nicht geschaltet, Chromgewinde, Lötanschlüsse
NMJ4HC-S	●	●	●	●	Mono, geschaltet, Chrome Gewinde, Lötanschlüsse
NMJ4HFD2	●	●	●	●	Mono, geschaltet, Vollgewinde, Leiterplattenmontage
NMJ4HFD3	●	●	●	●	Mono, geschaltet, Vollgewinde, Offset Leiterplattenmontage
NMJ4HCD2	●	●	●	●	Mono, geschaltet, Chromgewinde, Leiterplattenmontage
NMJ4HHD2	●	●	●	●	Mono, geschaltet, abges. Gewinde, Leiterplattenmontage, ohne Mutter
NMJ6HF-S	●	●	●	●	Stereo, geschaltet, Vollgewinde, Lötanschlüsse
NMJ6HC-S	●	●	●	●	Stereo, geschaltet, Chromgewinde, Lötanschlüsse
NMJ6HCD2	●	●	●	●	Stereo, geschaltet, Chromgewinde, Leiterplattenmontage
NMJ6HHD2	●	●	●	●	Stereo, geschaltet, abges. Gewinde, Leiterplattenmontage, ohne Mutter
NMJ6HFD2	●	●	●	●	Stereo, geschaltet, Vollgewinde, Leiterplattenmontage
NMJ6HFD2-AU	●	Gold	●	●	Stereo, geschaltet, Vollgewinde, Leiterplattenmontage
NMJ6HFD3	●	●	●	●	Stereo, geschaltet, Vollgewinde, Offset Leiterplattenmontage
NMJ6HCD3	●	●	●	●	Stereo, geschaltet, Chromgewinde, Offset Leiterplattenmontage
NMJ6HFD4	●	●	●	●	Stereo, geschaltet, Vollgewinde, Tear Drop Leiterplattenmontage

Buchsen mit Vollgewinde und M Serie Buchsen mit Chromgewinde werden mit Montagemutter und Unterlegscheibe geliefert. Montagemuttern für abgesetzte Gewinde müssen separat bestellt werden.

Aufbau Artikelnummer:

NMJ*	NEUTRIK M Jack Horizontal	*	Anzahl Kontakte:
H	Abgesetztes Gewinde	2	Mono nicht geschaltet
F	Vollgewinde	3	Stereo nicht geschaltet
C	Chromgewinde	4	Mono geschaltet
-S	Lötanschlüsse	5	Stereo geschaltet (T/S)
D2	Leiterplattenanschlüsse 02	6	Stereo geschaltet (T/R/S)
D3	Leiterplattenanschlüsse 03		

Anschluss: -S

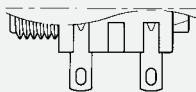

-D2



-D3

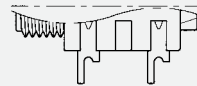

Zubehör



BSX-*



DSS



SCDR



Beispiel



NDJ



NZP1RU-12



SCDX



Beispiel



SCCD-W



SCDP-*



MFD



Beispiel



NRJ-NUT-MS



NRJ-NUT-MN



NRJ-NUT-MK



NRJ-NUT-R



NRJ-NUT-B

BSX-*	Bushing for color coding.
DSS-*	Beschriftungsplatte, farbiges Plastik
SCDR	Rückseitige Abdeckklappe für verriegelnde 6.35 mm Einbaubuchsen
NDJ	dummyPLUG für 6.35 mm Einbaubuchsen
NZP1RU-8	Panel 1RU Gehäuse mit 8 D-shape cutouts
NZP1RU-12	Panel 1RU Gehäuse mit 12 D-shape cutouts
SCDX	Dichtkappe für verriegelnde 6.35 mm Einbaubuchsen, IP 42
SCCD-W	Dichtkappe für verriegelnde 6.35 mm Einbaubuchsen, IP 65
SCDP-*	Abdichtgummi für D-Gehäusestecker, farbige Kennzeichnung (*: 0- Schwarz, 2- Rot, 4- gelb, 5- Grün, 6- Blau, 9- Weiss)
MFD	Der Montagerahmen mit M3 Gewinde ermöglicht eine effiziente und vereinfachte Montage mit M3 Schrauben von allen D-Form Einbausteckverbindern.
NRJ-NUT-MS	Ringmutter, vernickelt
NRJ-NUT-MN	Sechskant Metallmutter für Buchsen mit metallnem Gewindeschraubanschluss
NRJ-NUT-MK	Ringmutter, gerändelt, Messing vernickelt
NRJ-NUT-R	Sechskantmutter aus rotem Kunststoff
NRJ-NUT-B	Sechskantmutter aus schwarzem Kunststoff
NDJ	Der dummyPLUG NDJ für Neutrik 1/4" Klinkenbuchsen vereinfacht die Verkabelung. Um Fehlverkabelungen vorzubeugen und ungenutzte Eingänge vor Staub zu schützen, können diese mit dem dummyPLUG abgedeckt werden.

*: Grossverpackung zu 100 Stück

Schwarz	Braun	Rot	Orange	Gelb	Grün	Blau	Violett	Grau	Weiss
0	1	2	3	4	5	6	7	8	9



Einfaches Gehäuse

plug2PLUG

6.35 mm Inline Adapter – plug2PLUG



NA2J



Anwendung: 6.35 mm Klinkenstecker auf 6.35 mm Klinkenstecker

- Der plug2PLUG ist ein einfacher und doch ausgeklügelter Klinkenstecker-Adapter.
- Mit ihm können zwei mono TS Klinkenstecker schnell und einfach verbunden werden.

NA2J

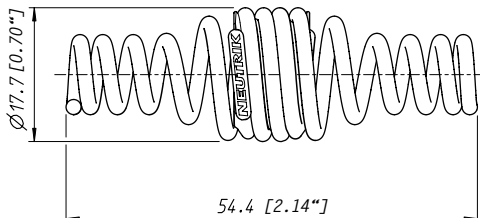

Bestellinformation

plug2PLUG

NA2J 2-polige Kupplung zur Kabelverlängerung von zwei Mono Klinkensteckern



Vergoldete Kontakte



"Soft-touch" Oberfläche

Profi[®]

Profi[®] Cinch Kabelstecker



NF2C-B2

- Verbindung zuerst mit Masse, dann mit Signalpfad, beim Ausstecken wird zuerst Signalpfad, dann Masse getrennt
- Keine akustischen Störgeräusche und keine mechanisch beschädigten Lautsprecher mehr
- Präzise gefräste Teile
- Einzigartige Neutrik Spannzangen-Zugentlastung
- Vergoldete Kontakte
- Schnittiges Design mit "Soft-touch" Oberfläche und farbiger Hülse
- Verbesserter Masse-Lötkontakt für leichtes Anlöten

NF2C-B2

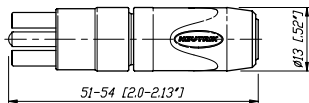



Vergoldete Cinch
Einbaubuchse



Farbige Isolierung

Cinch Einbaubuchse



NF2D-4



NF2D-B-6

- Präzise gefräste Teile
- Cinch (RCA) Buchse in D-Form Gehäuse
- Vergoldete Lötkontakte
- Isolierung in 9 verschiedenen Farben verfügbar

NF2D-*

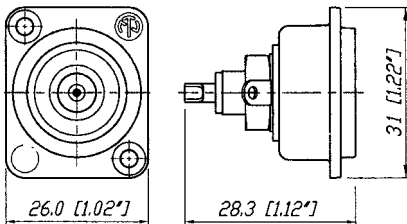

* verfügbar in 9 Farben, siehe Seite 28

Spezifikationen

Profi®

Cinch Einbaubuchse

Elektrisch

Nennstrom pro Kontakt	10 A rms konstant	●	●
Nennspannung	50 V ac	●	●
Isolationswiderstand		> 100 GΩ	< 5 GΩ
Durchschlagsfestigkeit		1.5 kV dc	0.5 kV dc
Kapazität (zwischen Kontakt und Gehäuse)		7 pf	9 pf

Mechanisch

Lebensdauer	> 2000 Steckzyklen	●	●
Kabeldurchmesser	3.0 – 7.3 mm	●	-
Anschlussart	Lötkontakte	●	●
Max. Leiterquerschnitt	2.5 m ² / AWG 14	●	-
Zugentlastung	Neutrik Spannzangen Zugentlastung	●	-

Material

Gehäuse	Messing (CuZn39Pb3)	●	-
	Zink Druckguss (ZnAlCu1)	-	●
Einsatz	PBTP 20% GR	●	-
Kontakte	Brass (CuZn39Pb3)	●	●
Kontaktbeschichtung	0.05 µm Au über 2 µm Ni	●	●
Zugentlastung	Polyacetal (POM)	●	-

Umwelt

Temperaturbereich	-30 °C bis +80 °C	●	●
Schutzklasse	IP 40	●	●
Brennbarkeit	UL 94 HB	●	●
Lötbarkeit	IEC 68-2-20	●	●

Bestellinformationen

Cinch Profi®

NF2C-B2	Professioneller Cinch (RCA) Kabelstecker, zwei Stecker - schwarz und rot, zwei Zugentlastungsspannzangen für einen zweiten Kabeldurchmesser.
---------	--

Cinch Einbaubuchse

NF2D-*	Cinch (RCA) Einbaubuchse im D-Form Gehäuse
NF2D-B-*	Cinch (RCA) Einbaubuchse im schwarzen D-Form Gehäuse
	* Farbcodierung: 0 - Schwarz, 1- Braun, 2 - Rot, 3 - Orange, 4 - Gelb, 5 - Grün, 6 - Blau, 7 - Violett, 8 - Grau, 9 - Weiss

Zubehör

NDP	dummyPLUG für Cinch Einbaubuchse
NZP1RU-8	Panel 1RU Gehäuse mit 8 D-shape Frontplattenausschnitte
NZP1RU-12	Panel 1RU Gehäuse mit 12 D-shape Frontplattenausschnitte
SCL	Staubschutzkappe für Cinch Einbaubuchse
SCDP-*	Abdichtgummi für D-Gehäusestecker, farbige Kennzeichnung (*: 0- Schwarz, 2- Rot, 4- gelb, 5- Grün, 6- Blau, 9- Weiss)
SCDX	Dichtklappe für D-Form Einbaubuchsen, Schutzklasse IP 42
SCCD-W	Gefederte Dichtklappe für D-Form Einbaubuchsen, Schutzklasse IP 65

Definition, Abkürzungen & nützliche Information

ELEMENTE

Ag	Silber
Al	Aluminium
Au	Gold
Co	Cobalt
Cr	Chrom
Cu	Kupfer
Ni	Nickel
P	Phosphor
Pb	Blei
Pd	Palladium
Sn	Zinn
Zn	Zink
SS	Rostfreier Stahl

LEGIERUNGEN, KUNSTSTOFFE, POLYMERE

Messing (Legierung)	CuZn39Pb3
Bronze (Legierung)	CuSn6
Ck 67	unlegierter Stahl
EPDM	Ethylen-Propylenelastomer
GR	Glasfaserverstärkter Kunststoff
PA	Polyamid
PBTP	Polybutylenterephthalat
POM	Polyacetal
PTFE	PolyTetraFluoroEthylene (TEFLON)
PUR	Polyurethan

MASSEINHEITEN

N	Newton
Ω	Ohm
μ	Micro
OD	Aussendurchmesser
m	Meter
k	Kilogramm

ENGLISCHE IN METRISCHE UMWANDLUNG



1/8 Zoll	3,175	Millimeter (mm)
1/4 Zoll	6,35	Millimeter (mm)
1 Zoll	25,4	Millimeter (mm)
	2,54 cm	1 Zoll
1 Foot	30,48	Zentimeter (cm)
	0,305	Meter (m)
6 Foot	1,828	Meter (m)
50 Foot	15,24	Meter (m)
100 Foot	30,48	Meter (m)
1000 Foot	304,8	Meter (m)

METRISCHE IN ENGLISCHE UMWANDLUNG

1 Zentimeter	0.3937	Zoll
1 Meter	39.37	Zoll
3,281 Meter	10	Fuss
10 Meter	32.808	Fuss
50 Meter	164.041	Fuss
100 Meter	328.084	Fuss

ANDERE ABKÜRZUNGEN

UL®	Unabhängige Organisation, die Produkte hinsichtlich ihrer Sicherheit untersucht und zertifiziert
IP Rating	Schutzgrad gegen Berührung, Fremdkörper und Wasser, ACC IEC529/EN60529
IEC	Internationale Elektrotechnische Kommunikation ist eine internationale Normungsorganisation für die Normen im Bereich der Elektrotechnik und Elektronik.

	Zeichen für UL anerkannte Komponenten
	ENEC – European norms electrical certification, zeigt Einhaltung europäischer Sicherheitsstandards.
	VDE – Verband der Elektrotechnik, Elektronik und Informationstechnik e.V.
AWG	American Wire Gauge - amerikanische Norm für Leiterquerschnitt

NEUTRIK, crystalCON®, etherCON®, maxCON®, miniCON®, nanoCON®, neutriCON®, opticalCON®, powerCON®, Profi®, rearTWIST®, silentPLUG®, speakON®, TOP®, DiWA®, XIRIUM®, sind eingetragene Warenzeichen der Neutrik AG.

Neutrik® Artikelnummer Guide

NC3FAH1-B-0-D

Verpackung:	D	Kabelstecker: Grossverpackung
Montage:	D	Einbaubuchse: Nicht montierte Push-Verriegelung
Verriegelung:	w/o	Push-Verriegelung
	-0	Verriegelung über Rückhaltefeder
	-DA	Asymetrische Verriegelungstaste - PUSH
Gehäuse:	B	Schwarzes Gehäuse, Goldkontakte
	BAG	Schwarzes Gehäuse, Silberkontakte
Erdung:	0	Separater Massekontakt verbunden mit Gehäuse, nur male Version
	1	Gehäuse des Gegensteckers mit Pin 1 und Frontpanel verbunden
	2	Separater Massekontakt mit Gehäuse des Gegensteckers und Frontpanel verbunden
	E	Zusätzliche Massekontakte
	w/o number	Kein Masse-/Gehäuse-Kontakt (ausgenommen 4-/5-pol Version) nur female Version
Anschlüsse:	H	Horizontale Leiterplattenmontage, abgewinkelte Pins
	HL	Seitliche Leiterplattenmontage, links
	HR	Seitliche Leiterplattenmontage, rechts
	L	Lötanschlüsse
	V	Vertikale Leiterplattenmontage, gerade Pins
	Y	IDC-Anschlüsse (keine Masse)
	M3	Montagelöcher mit M3 Gewinde
	M25	Montagelöcher mit M2.5 Gewinde
	-	Nicht anwendbar
Serien:	A, AA, B, D, DL, DLX, MPR, P, PX, RX, X, XX	
Geschlecht:	F	Buchse (female)
	M	Stecker (male)
Kontaktanzahl:	2, 3, 4, 5, 6, 7, 8, 12	
Steckertyp:	A	Adapter
	AC	powerCON
	B	BNC
	C	XLR
	D	dummyPLUG
	E	etherCON - RJ45
	F	RCA / CINCH
	J (MJ, RJ, SJ)	Klinkenbuchse (Jack)
	K	Kabel
	L	speakON - Lautsprecher
	M	Module
	O	opticalCON - Lichtwellenleiter
	P	Klinkenstecker (Plug)
	PP	Patch Panel
	R	Rundsteckverbinder
	T	Transformer
	TOP	True Outdoor Protection

Definitionen, Abkürzungen & nützliche Informationen finden Sie auf Seite 29.

Neutrik® Produktlinie

<p>XLR Stecker</p>	<p>Klinkenstecker & -buchsen</p>	<p>speakON® Stecker</p>	<p>Daten Stecker</p>	<p>Digital Devices</p>	<p>Zubehör</p>	<p>powerCON® Netzsteckvorrichtung</p>	<p>Patch Panels</p>
---------------------------	---	--------------------------------	-----------------------------	-------------------------------	-----------------------	--	----------------------------

NEUTRIK®

The premium brand of the Neutrik Group

LIECHTENSTEIN (HEADQUARTERS)

Neutrik AG, Im alten Riet 143, 9494 Schaan
T +423 237 24 24, F +423 232 53 93, neutrik@neutrik.com

GERMANY / NETHERLANDS / DENMARK / AUSTRIA

Neutrik Vertriebs GmbH, Felix-Wankel-Straße 1, 85221 Dachau, Germany
T +49 8131 28 08 90, neutrik@neutrik.de

GREAT BRITAIN

Neutrik (UK) Ltd., Westridge Business Park, Cothey Way
Ryde, Isle of Wight PO33 1 QT
T +44 1983 811 441, sales@neutrik.co.uk

FRANCE

Neutrik France SARL, 52 rue d'aguesseau, 1er etage, 92100 Boulogne-Billancourt
T +33 1 41 31 67 50, info@neutrik.fr

USA

Neutrik USA Inc., 4115 Taggart Creek Road, Charlotte, North Carolina, 28208
T +1 704 972 3050, info@neutrikusa.com

JAPAN

Neutrik Limited, Yusen-Higashinohonbashi-Ekimae Bldg., 3-7-19
Higashinohonbashi, Chuo-ku, Tokyo 103
T +81 3 3663 47 33, mail@neutrik.co.jp

HONG KONG

Neutrik Hong Kong Ltd., Suite 18, 7th Floor Shatin Galleria
Fotan, Shatin
T +852 2687 6055, sales@neutrik.com.hk

CHINA

Ningbo Neutrik Trading Co., Ltd., Shiqi Street, Yinxian Road West
Fengjia Villiage, Hai Shu Area, Ningbo, Zhejiang, 315153
T +86 574 88250833, sales@neutrik.com.cn

ASSOCIATED COMPANIES

Contrik AG

Steinackerstrasse 35, 8902 Urdorf, Switzerland
T +41 44 736 50 10, contrik@contrik.ch

H. Adam GmbH

Felix-Wankel-Straße 1, 85221 Dachau, Germany
T +49 08131 28 08-0, anfrage@adam-gmbh.de

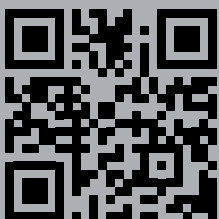

www.neutrik.com